



Sudo-Press-Fittings aus Kupfer für Wasser Pressfittings mit Visu-Control®



Produktfoto



VC 002 A, Bogen 90°, I/I

Verwendung

für die Kupferrohrinstallation

Produkt - Highlights

- DIN-DVGW zugelassen, KIWA und ATEC-Zulassung
- durch patentierte Visu-Control®-Technologie eine direkte und unmittelbare Presskontrolle, die ein mögliches Vergessen von Verpressungen nahezu unmöglich macht
- ein sicht- und tastbarer Pressindikator bei der Sanitär- und Heizungsinstallation
- nach dem Verpressen lässt sich der durch die Verpressung verformte Visu-Control® Ring einfach und manuell entfernen
- Verarbeitung mit geeigneten „V“-Kontur Presswerkzeug (Verbindliche Presswerkzeug-Kompatibilitätslisten und Anwendungsfreigaben finden Sie auf unserer Homepage www.seppelfricke.de)

Zubehör + Ersatzteile

O-Ring für Wasser SP 5501





Technische Zeichnung

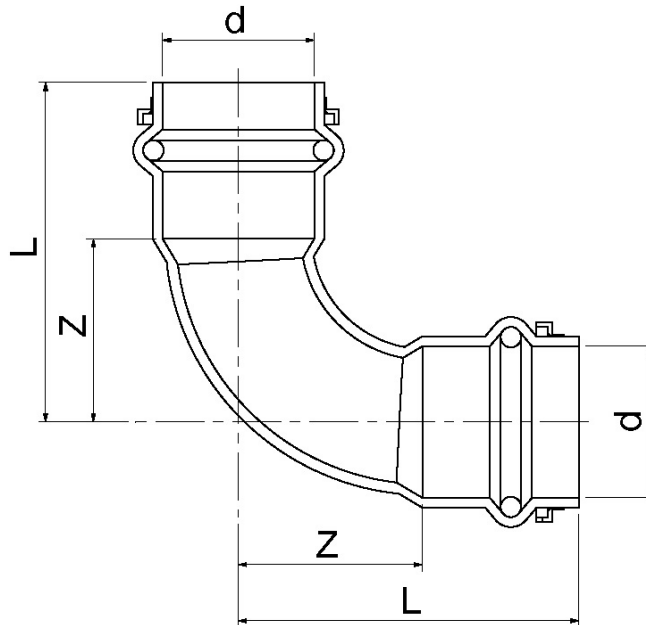

Maße

Nennweite	ø	12	15	18	22	28	35	42	54
d	mm	12	15	18	22	28	35	42	54
z	mm	15	16	22	27	34	43	51	64
L	mm	33	38	44	50	58	68	87	105

Technische Eigenschaften

Oberfläche	roh
Material	Kupfer
Abdichtung	O-Ring (EPDM)
Nenngröße	siehe Tabelle
Nenndruck	PN10 Warm-und Kaltwasser Sanitärinstallation / PN6 Heizungsinstallation (Heizkörper, Fußbodenheizung)
Temperaturbeständigkeit	bis 95°C Warm-und Kaltwasser Sanitärinstallation / 110°C Heizungsinstallation (Heizkörper, Fußbodenheizung)
Medium	Trinkwasser
Normen / Vorschriften	DVGW W534
verwendbare Rohre	min. DIN EN 1057 Sanitärinstallation DVGW GW392 und RAL 641/1 Achtung Mindestwandstärke beachten!



Artikelnummern			
Modell-Nr.	EAN-Nummer 3430650-	Nennweite	Bemerkungen
521AXX	204706	ø 12mm	
521CXX	202191	ø 15mm	
521EXX	202207	ø 18mm	
521GXX	202214	ø 22mm	
521HXX	202238	ø 28mm	
521JXX	204737	ø 35mm	
521KXX	204744	ø 42mm	
521LXX	204751	ø 54mm	